

P/N 030-1072

Electronic Switch with Radio Frequency Receiver

MRF2-BANS-120	120 V~ 60 Hz 8 A Light / ½ HP (5,8 A) Motor (Single-Pole or Multi-Location)
MRF2-BANS	120 V~ 60 Hz 6 A Light / ¾ HP (3 A) Motor (Single-Pole or Multi-Location)
MRF2-BANS-277	277 V~ 60 Hz 6 A Light (Single-Pole or Multi-Location)

Companion Switch

MA-AS 120 V~ 60 Hz 8,3 A	MSC-AS 120 V~ 60 Hz 8,3 A (For use with MRF2-6ANS and MRF2-BANS-120)
MA-AS-277 277 V~ 60 Hz 8,3 A	MSC-AS-277 277 V~ 60 Hz 8,3 A (For use with MRF2-6ANS-277)

Important Notes. Please read before installing.

- CAUTION!** To reduce the risk of overheating and possible damage to other equipment, **DO NOT** use to control receptacles.
- Install in accordance with all national and local electrical codes.
- These electronic switches require a neutral wire for operation. If no neutral wire is present, contact a licensed electrician for installation. No neutral wire is necessary for the installation of the Companion Switch.
- When no "grounding means" exist within the wallbox, then the NECs 2008, Article 404.9 allows a switch without a grounding connection to be installed as a replacement, as long as a plastic, noncombustible wallplate is used. For this type of installation, twist a wire connector onto the green ground wire or remove the green ground wire on the electronic switch and use an appropriate wallplate such as Claro® or Satin Colors® series wallplates by Lutron.
- Do not paint the Electronic Switches or the Companion Switches.
- The Electronic Switches are not compatible with standard 3-way or 4-way switches. Use only with Maestro® Companion Switches.
- Any 3-way/4-way circuit use only one Electronic Switch with up to 9 Companion Switches.
- DO NOT** use where the total load is greater than the rating indicated in the Derating Chart below.
- DO NOT** use where total load is less than 25 W.
- Operate between 32 °F (0 °C) and 104 °F (40 °C).
- For indoor use only.
- It is normal for the Electronic Switches to feel warm to the touch during operation.
- Recommended minimum wallbox depth is 2.5 in (64 mm).
- Maximum wire length between the Electronic Switch and the furthest Companion Switch is 250 ft (76 m).
- When controlling a combined fan and light load with the MRF2-6ANS or MRF2-BANS-120 Electronic Switch, the total load may not exceed the general purpose fan rating. Refer to the Derating Chart below.
- Clean with a **soft damp cloth only**. Do not use any chemical cleaners.
- DO NOT** mix MRF and MRF2 lighting controls products within the same system. Products are **NOT compatible**, contact *Lutron Technical Support Center*.
- Controls must be mounted vertically. See stamp on control for correct positioning.
- DO NOT** wire while circuit breaker is on. Permanent damage to the Electronic Switch may result.
- Up to 10 *Maestro Wireless* controls can be configured to work together.

Multigang Installations

When installing more than one control in the same wallbox, the maximum load capacity is reduced. No derating is required for Companion Switches. Refer to the Derating Chart below.

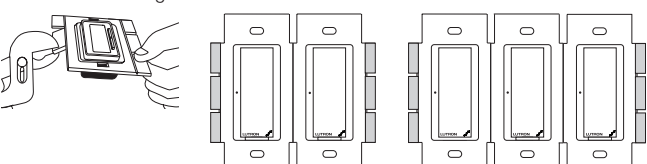

"The maximum lamp wattage is determined by the efficiency of the transformer, with 70%–85% as typical. For actual transformer efficiency, contact either the fixture or transformer manufacturer. The total VA rating of the transformer(s) shall not exceed the VA rating of the switch.

"The *Maestro Wireless* Switch is ULs listed for use with all magnetic fluorescent ballasts. Please contact *Lutron Technical Support Center* for a complete list of recommended electronic fluorescent ballasts.

The combined load of electronic fluorescent ballasts cannot exceed 90 A. The continuous operating current must remain below the rating indicated in the Derating Chart.

Note: Not all models listed will have fins.

Electronic Switch Operation

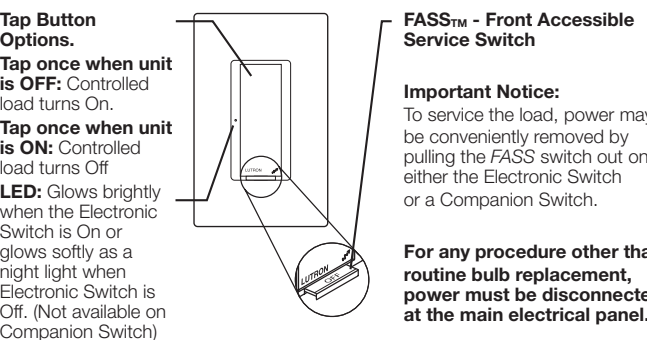

- Tap Button Options.**
- Tap once when unit is OFF:** Controlled load turns On.
- Tap once when unit is ON:** Controlled load turns Off.
- LED:** Glows brightly when the Electronic Switch is On or glows softly as a night light when Electronic Switch is Off. (Not available on Companion Switch)

Derating Chart

Model	Type of Load	Single Gang	End of Gang	Middle of Gang
MRF2-6ANS	Halogen/Incandescent/Electronic Low-Voltage	720 W	600 W	450 W
	Magnetic Low-Voltage*	720 VA / 550 W	600 VA / 450 W	450 VA / 300 W
	Fluorescent**	6 A	5 A	3.5 A
	General Purpose Fan	1/10 HP (3 A)	1/10 HP (3 A)	1/10 HP (3 A)
MRF2-BANS-120	Halogen/Incandescent/Electronic Low-Voltage	950 W	750 W	600 W
	Magnetic Low-Voltage*	950 VA / 650 W	750 VA / 550 W	600 VA / 450 W
	Fluorescent**	8 A	6.5 A	5 A
	General Purpose Fan	1/4 HP (6,8 A)	1/4 HP (5,8 A)	1/6 HP (4,4 A)
MRF2-6ANS-277	Electronic Low-Voltage	1650 W	1350 W	1000 W
	Magnetic Low-Voltage*	1650 VA / 1250 W	1350 VA / 1000 W	1000 VA / 750 W
	Fluorescent**	8 A	5 A	3.5 A

Multiple Electronic Switch Applications

If multiple *Maestro Wireless* Electronic Switches are set up to the same Wireless Controller, they will perform as follows:

- Pressing the On Button on the Wireless Controller will cause all Electronic Switches to turn on, regardless of whether some are on and some are off.
- Pressing the Off Button on the Wireless Controller will cause all Electronic Switches to turn Off.
- Pressing the Raise Button on a Wireless Controller will cause the Electronic Switch to turn On.

For any procedure other than routine bulb replacement, power must be disconnected at the main electrical panel.

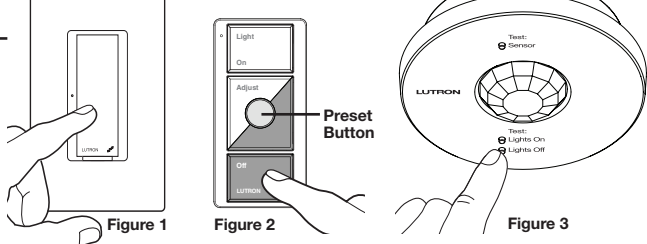

Technical Assistance

For questions concerning the installation or operation of this product, call the *Lutron Technical Support Center*. Please provide exact model number when calling. **U.S.A. and Canada (24 hrs / 7 days)**
 1.800.523.9466
 Fax +1.610.282.6311
 Mexico 1.888.235.2910
 Other countries 8am – 8pm ET
 +1.610.282.3800
 www.lutron.com

Troubleshooting

Symptoms	Possible Causes
Load does not turn on or LED does not light up.	<ul style="list-style-type: none"> FASS switch on the Electronic Switch (or Companion Switch) is in the position. Light bulbs) burned out. Breaker is OFF or tripped. Fan not turned on. Load not properly installed. Wiring error. Call Lutron Technical Support Center
Light does not respond to Radio Frequency Wireless Controller or Sensor.	<ul style="list-style-type: none"> The Electronic Switch failed to learn Wireless Controller or Sensor; see <i>Set-Up</i>. The Electronic Switch has already received and responded to a command, or is already at the Light Setting the Wireless Controller or Sensor is requesting. The Wireless Controller or Sensor is outside the operating range. The Wireless Controller or Sensor batteries are low. The Wireless Controller or Sensor batteries are installed incorrectly.
When in Set-Up mode the LED flashes when trying to setup with the Wireless Controller or Sensor	<ul style="list-style-type: none"> The maximum number of Wireless Controllers or Sensors have been set up to the Electronic Switch (you cannot add any more Wireless Controllers or Sensors). To remove a previously set-up Wireless Controller or Sensor, tap the Wireless Controller or Sensor's On button three times, on the third tap hold for 3 seconds and then tap 3 more times. This will remove all Electronic Switches or Dimmers it was previously setup with.
Light does not remain on, LED glows dimly or blinks.	<ul style="list-style-type: none"> Blue screw terminal is miswired to neutral or touching ground.

Interruptor Electrónico con Receptor de Radiofrecuencia

MRF2-BANS-120	Luz de 120 V~ 60 Hz 8 A / Motor de ½ HP (5,8 A) (Unipolar o de ubicaciones múltiples)
MRF2-6ANS	Luz de 120 V~ 60 Hz 6 A / Motor de ¾ HP (3 A) (Unipolar o de ubicaciones múltiples)
MRF2-6ANS-277	Luz de 277 V~ 60 Hz 6 A (Unipolar o de Ubicaciones Múltiples)

Interruptor Accesorio

MA-AS 120 V~ 60 Hz 8,3 A	MSC-AS 120 V~ 60 Hz 8,3 A (Para usar con MRF2-6ANS y MRF2-BANS-120)
MA-AS-277 277 V~ 60 Hz 8,3 A	MSC-AS-277 277 V~ 60 Hz 8,3 A (Para usar con MRF2-6ANS-277)

Notas importantes. Por favor lea antes de instalar.

- PRECAUCIÓN!** Para reducir el riesgo de sobrecalentamiento y posibles daños a otros equipos, **NO** los use para controlar tomas de corriente.
- La instalación se debe realizar de acuerdo con todas las reglamentaciones de los códigos eléctricos nacionales y locales.
- Los interruptores electrónicos requieren un cable neutro para su funcionamiento. Si no hay cable neutro presente, contacte a un electricista calificado para la instalación. No es necesario un cable neutro para la instalación del Interruptor Accesorio.
- Cuando dentro de la caja de empotrar no hay "medios de conexión a tierra" el artículo 404.9 de NECs 2008 permite la instalación de un interruptor sin conexión a tierra como reemplazo, siempre y cuando se utilice una placa plástica e incombustible. Para efectuar este tipo de instalación, enrosque un conector de cable al cable a tierra verde, o retire el cable verde a tierra del interruptor electrónico y use una placa adecuada como las de la serie Claro® o Satin Colors® de Lutron.
- No pinte los Interruptores Electrónicos o los Interruptores Accesorios.
- Los Interruptores Electrónicos no son compatibles con interruptores estándar de 3 o 4 puntos. Use solamente con Interruptores Maestro® Accesorio.
- En los circuitos de 3 o 4 vías utilice solamente un Interruptor Electrónico con un máximo de 9 Interruptores Accesorios.
- No use** donde la carga total sea mayor que la nominal indicada en la Tabla de Reducción de la Potencia Nominal a continuación.
- No use** cuando la carga total es menor a 25 W.
- Mantenga a una temperatura entre 0 °C (32 °F) y 40 °C (104 °F).
- Sólo para uso en interiores.
- Es normal que los Interruptores Electrónicos se sientan calientes al tacto durante su funcionamiento.
- La profundidad mínima recomendada de la caja de empotrar es 64 mm (2,5 pulgadas).
- El máximo largo de cable entre el Interruptor Electrónico y el Interruptor Accesorio más lejano es de 76 m (250 pies).
- Cuando controle una carga combinada de ventilador y luz con un Interruptor Electrónico MRF2-6ANS o MRF2-BANS-120, la carga total no debe exceder a la carga nominal de un ventilador de uso general. Consulte el Cuadro de Reducción de la potencia nominal más abajo.
- Limpie con un *paño suave humedecido solamente*. No use ningún producto químico.
- NO** combine productos de iluminación MRF y MRF2 dentro del mismo sistema. Los productos **NO son compatibles**, llame al *Centro de Soporte Técnico de Lutron*.
- Los controles deben montarse verticalmente. Vea el grabado en el control para la posición correcta.
- NO** realice el cableado con el disyuntor conectado. El interruptor puede sufrir daños permanentes.
- Hasta 10 controles *Maestro Wireless* pueden ser configurados para funcionar en conjunto.

Instalaciones con varios dispositivos

Cuando instale más de un control en la misma caja de empotrar, se reduce la capacidad máxima de carga. No se requiere reducción de la potencia nominal para los Interruptores Accesorios. Consulte el Cuadro de Reducción de la potencia nominal más abajo.

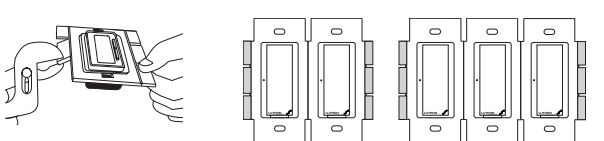

"El wattaje total de las lámparas está determinado por la eficiencia del transformador, siendo 70%–85% lo típico. Para la eficiencia real, contacte al fabricante del artefacto o al del transformador. La capacidad máxima del transformador(s) no debe exceder a la del interruptor.

"El interruptor *Maestro Wireless* está listado en ULs para uso con todos los balastos magnéticos fluorescentes. Por favor contacte al *Centro de Servicio Técnico de Lutron* para una lista completa de balastos fluorescentes electrónicos recomendados.

La corriente de imputón de los balastos electrónicos fluorescentes no puede exceder los 90 A. El contenido de funcionamiento continuo debe permanecer debajo del grado indicado en la Tabla de Reducción.

Note: Todos los modelos tienen secciones laterales.

Operación del Interruptor Electrónico

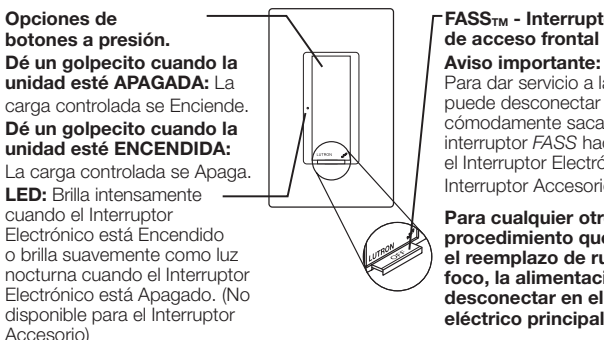

- FASS= Interruptor de servicio de acceso frontal**
- Aviso importante:** Para dar servicio a la carga, se puede desconectar la alimentación cómodamente sacando el interruptor FASS hacia afuera en el Interruptor Electrónico o en un Interruptor Accesorio.
- Para cualquier otro procedimiento que no sea el reemplazo de rutina del foco, la alimentación se debe desconectar en el panel eléctrico principal.**

Configuración

Importante: Configure el Controlador o el Sensor inalámbrico con un Interruptor Electrónico antes de usarlos.

- Presione y mantenga el Botón a Presión del Interruptor Electrónico (Figura 1) durante aproximadamente 6 segundos. Cuando el LED comienza a parpadear lentamente, suelte el Botón a Presión y vaya al paso 2.
- Presione y mantenga el Botón Off del Controlador Inalámbrico (Figura 2) o del Sensor (Figura 3) durante aproximadamente 6 segundos.
- Cuando el Interruptor Electrónico descubra al Controlador o Sensor Inalámbrico, su LED y carga van a parpadear 3 veces y el Interruptor va a salir del modo Configuración.
- Repita los pasos 1–3 para configurar múltiples Controladores o Sensores Inalámbricos con un Interruptor Electrónico. Repita los pasos 1–3 para configurar un único Controlador o Sensor inalámbrico a múltiples Interruptores Electrónicos.

Asistencia Técnica

Para consultas acerca de la instalación o funcionamiento de este producto, llame al *Centro de Soporte Técnico de Lutron*. Indique el número de modelo exacto al llamar. **E.U.A. y Canadá (24 horas / 7 días a la semana)**
 1.800.523.9466
 México 1.888.235.2910
 Otros países 8am – 8pm (Hora del Este)
 +1.610.282.3800
 www.lutron.com

Solución de problemas

Síntomas	Posibles causas
La carga no se enciende o el LED no se ilumina.	<ul style="list-style-type: none"> El Interruptor de FASS del Interruptor Electrónico (o el Interruptor Accesorio) está en la posición de Apagado. El foco está encendido. El controlador está apagado o se disparó. El ventilador no está encendido. Carga instalada incorrectamente. Error de cableado. Llame al Centro de Soporte Técnico de Lutron.
La luz no responde al Controlador o al Sensor Inalámbrico de Radiofrecuencia	<ul style="list-style-type: none"> El Interruptor Electrónico no pudo reconocer un Controlador o Sensor inalámbrico; consulte <i>Configuración</i>. El Interruptor Electrónico ha recibido y respondió al comando, o ya está en el nivel de Configuración de luz que el Controlador o Sensor inalámbrico está solicitando. El Controlador o Sensor Inalámbrico está fuera del alcance de operación. Las baterías del Controlador o Sensor Inalámbrico están bajas. Las baterías del Controlador o Sensor Inalámbrico fueron instaladas de forma incorrecta.
Mientras en modo de programación, los LEDs parpadear cuando se establece comunicación con el Controlador Inalámbrico o Sensor.	<ul style="list-style-type: none"> Se ha instalado la cantidad máxima de Sensores o Controladores Inalámbricos en el Interruptor electrónico (no puede agregar ningún otro Sensor ni Controlador Electrónico). Para quitar un Sensor o un Controlador Electrónico instalado previamente, presione el botón de Encendido del Sensor o del Controlador Electrónico tres veces; la tercera vez manténgalo oprimido durante 3 segundos y luego presione 3 veces más. De esta forma, se eliminarán todos los Interruptores Electrónicos o Alternadores que se configuraron con el dispositivo.
La luz no permanece encendida, el LED brilla suavemente o parpadea.	<ul style="list-style-type: none"> El borne del tornillo azul está conectado incorrectamente con el neutro o está tocando tierra.

Tabla de reducción de la potencia nominal

Modelo	Tipo de carga	Dispositivo único	Fin de la agrupación	Mitad de la agrupación
MRF2-6ANS	Halógeno/Incandescente/Bajo voltaje electrónico	720 W	600 W	450 W
	Bajo voltaje magnético*	720 VA / 550 W	600 VA / 450 W	450 VA / 300 W
	Fluorescente**	6 A	5 A	3,5 A
	Ventilador para usos generales	1/10 HP (3 A)	1/10 HP (3 A)	1/10 HP (3 A)
MRF2-BANS-120	Halógeno/Incandescente/Bajo voltaje electrónico	950 W	750 W	600 W
	Bajo voltaje magnético*	950 VA / 650 W	750 VA / 550 W	600 VA / 450 W
	Fluorescente**	8 A	6,5 A	5 A
	Ventilador para usos generales	1/4 HP (6,8 A)	1/4 HP (5,8 A)	1/6 HP (4,4 A)
MRF2-6ANS-277	Bajo voltaje electrónico	1 650 W	1 350 W	1 000 W
	Bajo voltaje magnético*	1 650 VA / 1 250 W	1 350 VA / 1 000 W	1 000 VA / 750 W
	Fluorescente**	6 A	5 A	3,5 A

Aplicaciones de Interruptores Electrónicos Múltiples

Si hay múltiples Interruptores Electrónicos *Maestro Wireless* configurados al mismo Controlador Inalámbrico funcionarán de la manera siguiente:

- Presionar el Botón de Encendido en el Controlador Inalámbrico provocará que todos los Interruptores Electrónicos se enciendan, independientemente de que algunos estén encendidos y algunos apagados.
- Presionar el botón de Apagar en el Controlador Inalámbrico hará que todos los Interruptores Electrónicos se APAGUEN.
- Presionar un Botón Suir en un Controlador Inalámbrico provocará que el Interruptor Electrónico se ENCIENDA.

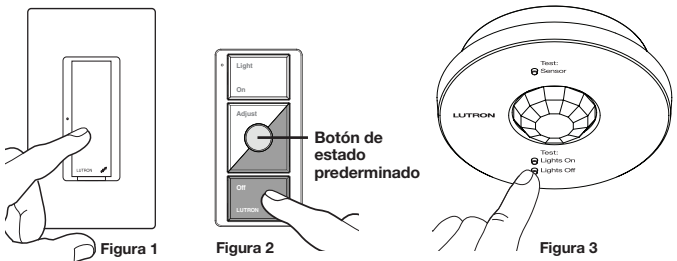

Interrupteur Électronique avec Récepteur Radiofréquence

MRF2-BANS-120	120 V~ 60 Hz 8 A Lumière / ½ Ch (5,8 A) Moteur (Unipolaire ou Emplacement Multiple)
MRF2-6ANS	120 V~ 60 Hz 6 A Lumière / ¾ Ch (3 A) Moteur (Unipolaire ou Emplacement Multiple)
MRF2-6ANS-277	277 V~ 60 Hz 6 A Lumière (Unipolaire ou Emplacement Multiple)

Interrupteur Auxiliaire

MA-AS 120 V~ 60 Hz 8,3 A	MSC-AS 120 V~ 60 Hz 8,3 A (Utiliser avec MRF2-6ANS et MRF2-BANS-120)
MA-AS-277 277 V~ 60 Hz 8,3 A	MSC-AS-277 277 V~ 60 Hz 8,3 A (Utiliser avec MRF2-6ANS-277)

Notes Importantes : Veuillez lire les directives avant l'installation.

- ATTENTION!** Pour éviter tout risque de surchauffe ou de dommage à d'autres équipements, **NE PAS** utiliser pour la commande de piles.
- Installer conformément à tous les codes d'électrification locaux et nationaux.
- L'Interrupteur électronique requiert un fil de neutre pour fonctionner. Si un fil de neutre n'est pas présent, contacter un électricien certifié pour l'installation. Aucun fil de neutre n'est nécessaire pour l'installation de l'Interrupteur Auxiliaire.
- En cas "d'absence de mise à la terre" dans la boîte murale, l'article 404.9 du code NEC® 2008 permet l'installation d'un interrupteur sans raccordement à la terre pourvu qu'une plaque murale en plastique incombustible soit utilisée. Pour ce genre d'installation, visser un connecteur sur le fil de terre vert ou retirer le fil de terre vert de l'Interrupteur électronique et utiliser une plaque murale adéquate, telles que les plaques de la série Claro® ou les plaques murales de la série Satin Colors® de Lutron.
- Ne pas peindre les Interrupteurs Electroniques ni les Interrupteurs Auxiliaires.
- Les Interrupteurs Electroniques ne sont pas compatibles avec les interrupteurs réguliers à 3 ou 4-voies. Utiliser seulement avec les Interrupteurs Auxiliaires Maestro®.
- Sur tout circuit à 3 ou 4 voies, utiliser un seul Interrupteur Electronique avec jusqu'à 9 Interrupteurs Auxiliaires.
- Ne pas** utiliser là où la charge totale est supérieure à l'indice indiqué au Tableau de Déclassement ci-dessous.
- Ne pas** utiliser là où la charge totale est inférieure à 25 W.
- Functione entre 0 °C (32 °F) et 40 °C (104 °F).
- Pour utilisation en intérieur seulement.
- Il est normal que l'Interrupteur Electronique soit chaud au toucher pendant le fonctionnement.
- La profondeur minimale recommandée de la boîte murale est de 64 mm (2,5 po).
- La longueur maximale du fil entre l'Interrupteur Electronique et l'Interrupteur Auxiliaire le plus éloigné est de 76 m (250 pi).
- Lorsque l'on contrôle la charge combinée du ventilateur et de la lampe avec l'Interrupteur Electronique MRF2-6ANS ou MRF2-BANS-120, la charge totale ne doit pas excéder la puissance maximale admissible pour le Ventilateur d'Usage General.
- Nettoyer uniquement avec un linge *doux et humide*. N'utiliser aucun nettoyant chimique.
- NE PAS** utiliser les produits de commande d'éclairage MRF de MRF2 à l'intérieur d'un même système. Ces produits **NE SONT PAS compatibles**, contactez le *Centre de Support Technique de Lutron*.
- Monter les contrôles à la verticale. Voir l'estampage du contrôle pour un positionnement exact.
- NE PAS** procéder au câblage si le disjoncteur n'est pas coupé (on). Des dommages permanents au gradateur peuvent en résulter.
- Jusqu'à 10 contrôles de *Maestro Wireless* peuvent être configurés à fonctionner ensemble.

Installations à Jumelage Multiple

Pour les Installations comprenant plus d'une commande dans une boîte murale, la capacité de charge maximale est réduite. Aucun déclassement n'est requis pour les Interrupteurs Auxiliaires. Se référer au Tableau de Déclassement ci-dessous.

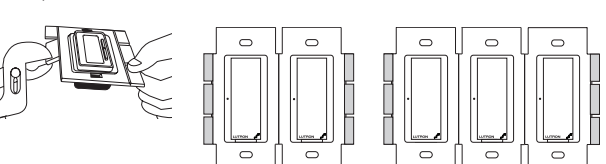

"La puissance maximum des lampes est déterminée par l'efficacité du transformateur, soit typiquement 70%–85%. Pour connaître l'efficacité réelle du transformateur, contacter le fabricant du luminaire ou du transformateur. La puissance totale en VA du transformateur(s) ne doit pas excéder la puissance en VA de l'Interrupteur.

"L'Interrupteur *Maestro Wireless* est listé ULs pour utilisation avec tous les ballasts fluorescent magnétiques. S.V.P. appeler le Centre d'Assistance et de *Support Technique de Lutron* pour la liste complète des ballasts fluorescentes électroniques recommandés.

Le courant d'appel combiné des ballasts fluorescentes électroniques ne peut excéder 90 A. Le courant de fonctionnement continu doit demeurer en dessous des valeurs indiquées dans le Tableau de Déclassement.

Note: Tous les modèles listés n'auront pas des ailettes.

Fonctionnement de l'Interrupteur Electronique

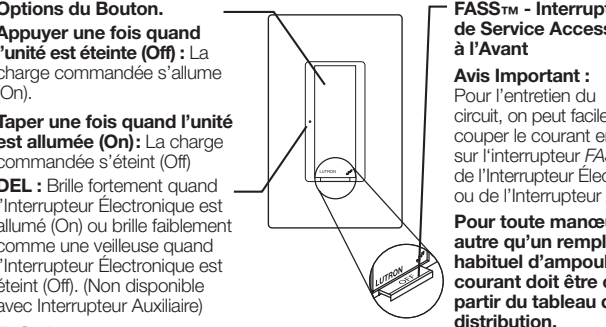

- Options du Bouton.**
- Appuyer une fois quand l'unité est éteinte (Off) :** La charge commandée s'allume (On).
- Taper une fois quand l'unité est allumée (On) :** La charge commandée s'éteint (Off).
- DEL :** Brille fortement quand l'Interrupteur Electronique est allumé (On) ou brille faiblement quand l'Interrupteur Electronique est éteint (Off). (Non disponible avec Interrupteur Auxiliaire)
- FASS= Interrupteur de Service Accessible à l'Avant**
- Avis Important :** Pour l'entretien du circuit, on peut facilement couper le courant en tirant sur l'Interrupteur FASS soit de l'Interrupteur Electronique ou de l'Interrupteur Auxiliaire.
- Pour toute manœuvre autre qu'un remplacement habituel d'ampoule, le courant doit être coupé à partir du tableau de distribution.**

Réglage

Important : Brancher le Contrôleur Sans Fil ou le Détecteur à l'Interrupteur Electronique avant l'utilisation.

- Tenir enfoncé le Bouton de l'Interrupteur Electronique (Figure 1) pour approximativement 6 secondes. Une fois que la DEL commence à briller faiblement, relâcher le Bouton et aller à l'étape 2.
- Tenir enfoncé le Bouton Off du Contrôleur Sans Fil (Figure 2) ou du Détecteur (Figure 3) pour approximativement 6 secondes.
- Une fois que l'Interrupteur Electronique apprend à reconnaître le Contrôleur Sans Fil ou le Détecteur, sa DEL et sa charge vont clignoter 3 fois et l'Interrupteur quittera le mode Réglage.
- Répéter les étapes 1–3 pour assigner de multiple Contrôleurs Sans Fil ou Capteurs à un Interrupteur Electronique. Répéter les étapes 1–3 pour assigner un Contrôleur Sans Fil ou Capteur à de multiple Interrupteurs Electroniques.

Assistance Technique

Pour toutes questions concernant l'installation ou le fonctionnement de ce produit, appeler le *Centre d'Assistance et de Support Technique Lutron*. Le numéro de modèle exact vous sera demandé lors de l'appel. **États-Unis et Canada (24 hrs / 7 jours)**
 1.800.523.9466
 Téléc. : +1.610.282.6311
 Mexique 1.888.235.2910
 Autres pays 8 h à 20 h, heure de l'Est
 +1.610.282.3800
 www.lutron.com

Dépistage de défauts

Symptômes	Causes possibles
La charge n'est pas en circuit ou la DEL ne s'allume pas.	<ul style="list-style-type: none"> l'Interrupteur FASS de l'Interrupteur Electronique (ou Interrupteur Auxiliaire) est sorti en position Éteinte (Off). Ampoules) grillées). Le disjoncteur d'alimentation est ouvert ou déclenché. Ventilateur non allumé. La charge n'est pas installée correctement. Erreur de câblage. Appeler le Centre d'Assistance et de Support Technique de Lutron.
L'éclairage ne répond pas à la Radiofréquence du Contrôleur Sans Fil ou du Détecteur.	<ul style="list-style-type: none"> l'Interrupteur Electronique n'a pu apprendre à reconnaître le Contrôleur Sans Fil ou le Détecteur; voir <i>Réglage</i>. l'Interrupteur Electronique a déjà reçu et répondu à la commande à distance, ou est déjà au Réglage de lumière demandé par le Contrôleur Sans Fil ou par le Capteur Le Contrôleur Sans Fil ou le Capteur sont en dehors du rayon d'action. Les piles du Contrôleur Sans Fil ou du Capteur sont déchargées. Les piles du Contrôleur Sans Fil ou du Détecteur sont mal installées.
En mode réglage, la diode clignote lorsqu'on essaie d'assigner un contrôleur sans fil ou un détecteur.	<ul style="list-style-type: none"> Le nombre maximum de Contrôleurs Sans Fil ou Détecteurs a été atteint pour l'Interrupteur Electronique (vous ne pouvez pas ajouter aucun autre Contrôleur

Installation

1 Turning Power OFF
Turn power OFF at circuit breaker (or remove fuse).  **WARNING** Shock Hazard. May result in serious injury or death. Turn off power at circuit breaker before installing the unit.

2 Removing Wallplate and Switch
Remove the wallplate and switch mounting screws. Carefully remove the switch from the wall (**do not remove the wires**).

3 Identifying the Circuit Type and Tagging the Wire on the COMMON Terminal of the Switches

3a - Single Location Control
One switch controlling a light fixture:
This switch will be a single-pole. The switch will have insulated wires connected to two screws of the same color plus a green ground screw.

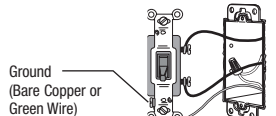

3b - Two-Location Control
Two switches controlling a light fixture:
Both switches will be 3-way. Each switch will have insulated wires connected to three screws plus a green ground screw. One of these wires is connected to a screw of a different color (not green) or labeled COMMON. Tag this wire on both switches to identify when rewiring.

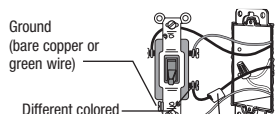

3c - Three or More-Location Control
Three or more switches controlling a light fixture:
Two switches will be 3-way and any others will be 4-way. Tag the two 3-way switches as in the Two-Location diagram above. The 4-way switch will have insulated wires connected to four screws plus a green ground screw. Tag the two same-color insulated wires that are connected to opposite colored screws. Follow this procedure for each 4-way switch.

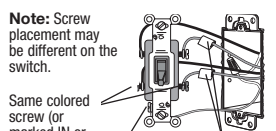

4 Disconnecting the Switch Wires
Important Note: The wall switch may have two wires attached to the same screw (see illustrations below for examples). Tape these two wires together before disconnecting. When rewiring, connect wires to the Dimmer the same way they were connected to the switch.

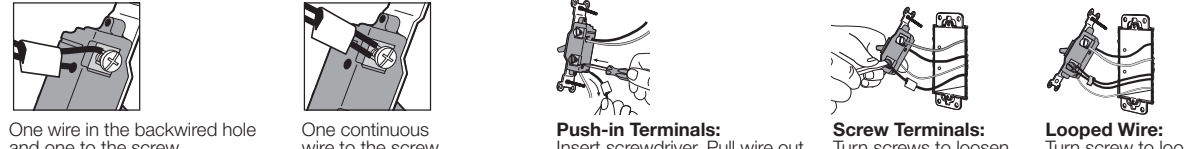

One wire in the backwired hole and one to the screw. One continuous wire to the screw. **Push-in Terminals:** Insert screwdriver. Pull wire out. **Screw Terminals:** Turn screws to loosen. **Looped Wire:** Turn screw to loosen.

5 Wiring
When making wire connections, follow the recommended strip lengths and combinations for the supplied wire connector. **Note:** All wire connectors provided are suitable for **copper wire only**. For aluminum wire, consult an electrician.

Trim or strip wallbox wires to the length indicated by the strip gauge on the back of the Dimmer.

Wire connector: Use to join 14 AWG (1.5 mm) or 12 AWG (2.5 mm) ground wire to 18 AWG (0.75 mm) Dimmer ground wire.

Push-in terminals: Insert wires fully. **Note:** Push-in terminals are for use with 14 AWG (1.5 mm) or 14 AWG (1.5 mm) **solid copper wire only**. DO NOT use stranded or twisted wire.

Screw terminals: Tighten securely. **Note:** Screw terminals are for use with 12 AWG (2.5 mm) or 14 AWG (1.5 mm) **solid copper wire only**. DO NOT use stranded or twisted wire.

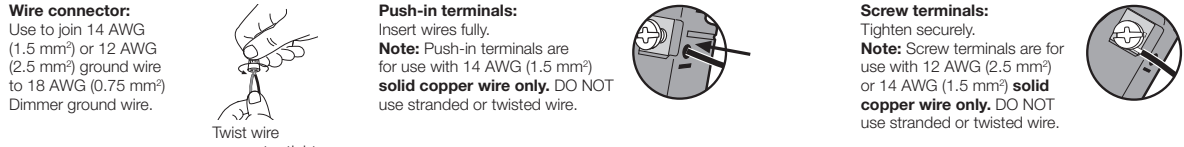

- For installations involving more than one control in a wallbox, refer to Multigang Installations before beginning.
- Use the screw or push-in terminals when making connections on the Dimmer or Companion Dimmer.
- Wire all controls before mounting.

5a - Single-Location Control
Wiring the Switch:

- Connect the **green** ground wire on the Electronic Switch to the **bare copper** or **green** ground wire in the wallbox. (See Important Note 4 on other side).
- Connect the neutral wire in the wallbox to the **silver** screw terminal on the Electronic Switch.
- If a **neutral wire is not available in the wallbox, contact a licensed electrician for installation.**
- Connect one of the remaining wires to the **brass** screw terminal and the remaining wire to the **black** screw.
- Tighten the **blue** screw terminal on the Electronic Switch.
- The **blue screw is not used in a single-pole circuit.**

Note: If the wires connected to the **black** and **brass** screws are reversed, the unit will not operate. It may be necessary to swap the connections to ensure that the **brass** screw is connected to the load.

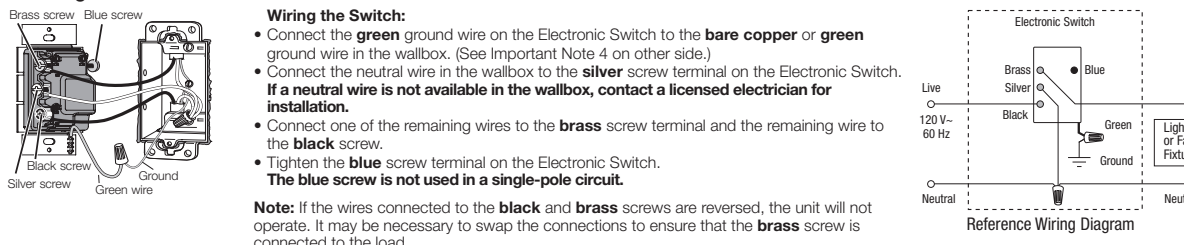

5b - Two-Location Control
Note: The Switch must be installed on the load side of multi-location wiring.

Wiring the Switch on the load side:

- Connect the **green** ground wire on the Switch to the **bare copper** or **green** ground wire in the wallbox. See Important Note 5 on other side.
- Connect the tagged wire removed from the switch in step 3b to the **brass** screw terminal on the Switch.
- Connect one of the remaining wires removed from the switch to the **black** screw terminal on the Switch.
- Connect the neutral wire in the wallbox to the **silver** screw terminal on the Switch.
- Connect the remaining wire removed from the switch (note wire color) to the **blue** screw terminal on the Switch.

Wiring the Companion Switch (MA-R) on the Line Side:

- Connect the **green** ground wire on the Companion Switch to the **brass** screw terminal on the Companion Switch in the wallbox. See Important Note 5 on other side.
- Connect the wire tagged in step 3b to the **black** screw terminal on the Switch or Companion Switch.
- Connect the same color wire connected to the **blue** screw terminal on the Switch (wire color noted above) to the **blue** screw terminal on the Companion Switch.
- Connect the remaining wire removed from the switch to the **brass** screw terminal on the Companion Switch.

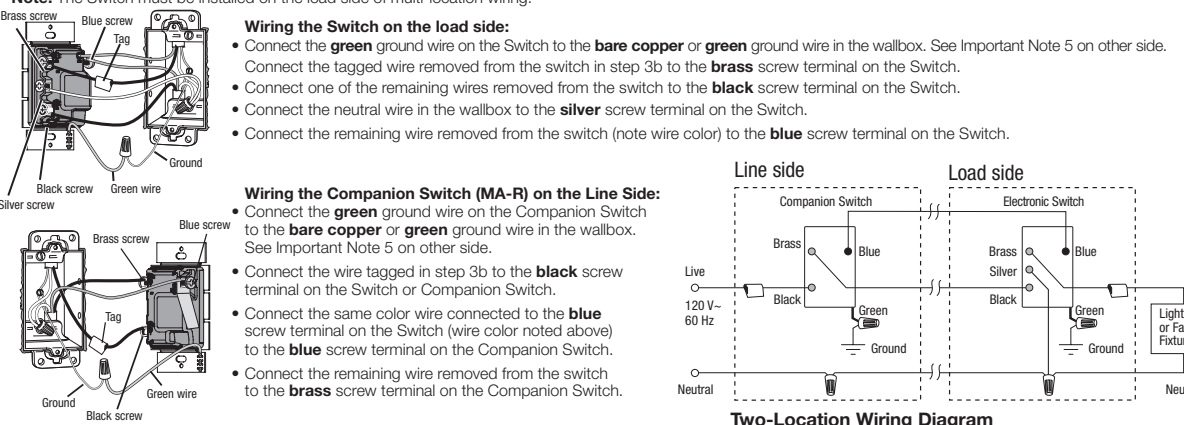

5c - Three or more-Location Control
One location will be replaced with a Switch and the others with Companion Switches. Only one Switch can be used with up to nine Companion Switches.

Note: 4-way switches must be replaced with Companion Switches.

Wiring the Switch on the Load Side:

- Connect the **green** ground wire on the Companion Switch to the **bare copper** or **green** ground wire in the wallbox. (See Important Note 5 on other side).
- Connect both of the wires tagged in step 3c wires (noting their color) to the **blue** screw terminal on the Companion Switch (one wire to the screw and the other to the push-in terminal).
- Connect one of the remaining wires removed from the switch to the **black** screw terminal on the Companion Switch.
- Connect the remaining wire removed from the switch to the **brass** screw terminal on the Companion Switch.

Wiring the Switch on the Load Side:

- Connect the **green** ground wire on the Switch to the **bare copper** or **green** ground wire in the wallbox. (See Important Note 5 on other side).
- Connect the wire tagged in step 3b to the **brass** screw terminal on the Switch.
- Connect the same color wire connected to the **blue** screw terminal on the Switch (wire color noted above) to the **blue** screw terminal on the Switch.
- Connect the neutral wire in the wallbox to the **silver** screw terminal on the Switch.
- Connect the remaining wire removed from the switch to the **black** screw terminal on the Switch.

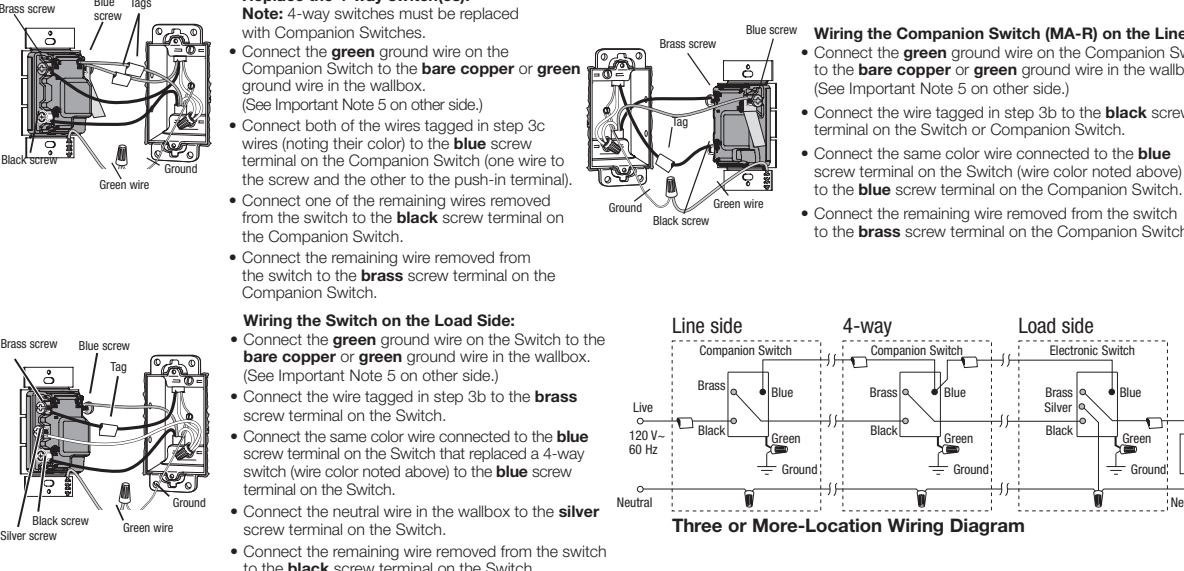

6 Mounting Switches to Wallbox
Form wires carefully into the wallbox, mount and align Electronic Switch (and Companion Switches). Attach *Claro* or *Satin Colors* Wallplate(s) (sold separately).



7 Turning Power ON
Turn power ON at circuit breaker (or replace fuse).



Instalación

1 Desconectar la alimentación
Desconecte la alimentación en el cortacircuito (o quite el fusible).  **ADVERTENCIA** Peligro de choque. Podría resultar en lesiones graves o la muerte. Desconecte la alimentación en el cortacircuito antes de instalar el unidad.

2 Remoción de la Placa de Pared y los Tornillos de Montaje del Interruptor.
Retire la placa de pared y los tornillos de montaje del interruptor. Retire el interruptor de la pared con cuidado (**no saque los cables**).

3 Identificación del Tipo de Circuito y Etiquetado del Cable en el Borne "COMÚN" de los Interruptores.

3a - Control de ubicación única
Cuando un interruptor controla una luminaria:
Este interruptor será unipolar. El interruptor tendrá conectados cables aislados a dos tornillos del mismo color más un tornillo verde a tierra.

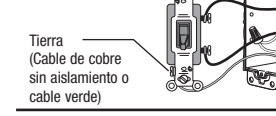

3b - Control de dos ubicaciones
Dos interruptores controlan una luminaria:
Ambos interruptores serán de 3 vías. Cada interruptor tendrá cables aislados conectados con tres tornillos más un tornillo a tierra de color verde. Uno de estos cables está conectado con un tornillo de distinto color (no verde) o etiquetado como COMMON. Etiquete este cable en ambos interruptores para poder distinguirlo cuando vuelva a cablear.



3c - Control de tres o más ubicaciones
Tres interruptores o más controlan una luminaria:
Dos interruptores serán de 3 puntos y los otros de 4. Etiquete los dos interruptores de 3 puntos tal como se muestra en el diagrama de Dos Ubicaciones arriba. El interruptor de 4 puntos tendrá cables aislados conectados con cuatro tornillos, además de un tornillo de tierra de color verde. Etiquete los dos cables aislados del mismo color que están conectados con los tornillos de colores opuestos. Siga este procedimiento para cada interruptor de 4 puntos.

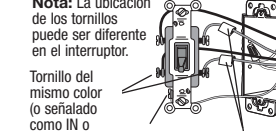

4 Desconexión de los cables del interruptor.
Nota Importante: Su interruptor de pared puede tener dos cables conectados al mismo borne de tornillo (vea los ejemplos ilustrados a continuación). Una ambos cables con cinta adhesiva antes de desconectarlos. Cuando realice el cableado nuevamente, conecte los cables al Atenuador de la misma forma que estaban conectados al interruptor que se reemplaza.



Un cable en el orificio con cableado posterior y uno al tornillo. Un cable continuo al tornillo. **Bornes a presión:** Inserte el destornillador. Tire el cable hacia fuera. **Bornes de Tornillos:** Afloje los tornillos. **Cable Enrollado:** Gire el tornillo para aflojarlo.

5 Cableado
Cuando se hagan las conexiones de los cables, la sección sin aislamiento debe respetar las combinaciones y longitudes recomendadas para el conector de cable provisto. **Nota:** Todos los conectores de cable ya provistos son para **cable de cobre solamente**. Para cable de aluminio, consulte a un electricista.

Recorte o pèle los cables de la caja de empotrar hasta la medida indicada en el reverso del Atenuador.

Conector de cable: Use para unir cable de tierra 1.5 mm² (14 AWG) o 2.5 mm² (12 AWG) al cable de tierra del Atenuador. **Nota:** Todos los conectores de cable ya provistos son para **cable de cobre solamente**. Para cable de aluminio, consulte a un electricista.

Terminales a presión: Inserte los cables completamente. **Nota:** Las terminales a presión sólo se utilizan con cables de 1.5 mm² (14 AWG) o 2.5 mm² (12 AWG) **cable de cobre sólido solamente**. NO utilice cable retorcido ni trenzado.

Terminales de tornillo: Ajuste en forma segura. **Nota:** Los bornes de tornillo se deben usar con cable 2.5 mm² (12 AWG) o 1.5 mm² (14 AWG) **cable de cobre sólido solamente**. NO use cable retorcido o trenzado.

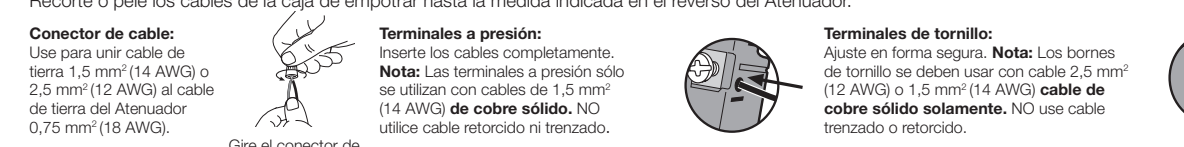

- Para instalaciones que involucren más de un control en una caja, consulte a Multigang Installations antes de comenzar.
- Use los bornes de tornillo o de empujar cuando hace las conexiones en el Atenuador o el Atenuador Accesorio.
- Realice el cableado de todos los controles antes del montaje.

5a - Control de ubicación única
Cableado del interruptor:

- Conecte el cable a tierra **verde** del Interruptor Electrónico al cable de **cobre desnudo** o cable a tierra **verde** de la caja de empotrar. (Vea la nota importante 4 del otro lado).
- Conecte el cable neutro de la caja de empotrar al borne de tornillo **plateado** en el Interruptor Electrónico.
- Si no hay disponible un cable neutro en la caja de empotrar, contacte a un electricista calificado para la instalación.**
- Conecte uno de los cables restantes al borne de tornillo de **latón** y el otro cable al tornillo **negro**.
- Conecte el borne de **latón** del Interruptor Electrónico.
- El tornillo azul no se usa en un circuito unipolar.**

Nota: Si los cables conectados a los tornillos **negro** y de **latón** se invierten, la unidad no funcionará. Puede ser necesario cambiar las conexiones para asegurar que el tornillo de **latón** esté conectado a la carga.

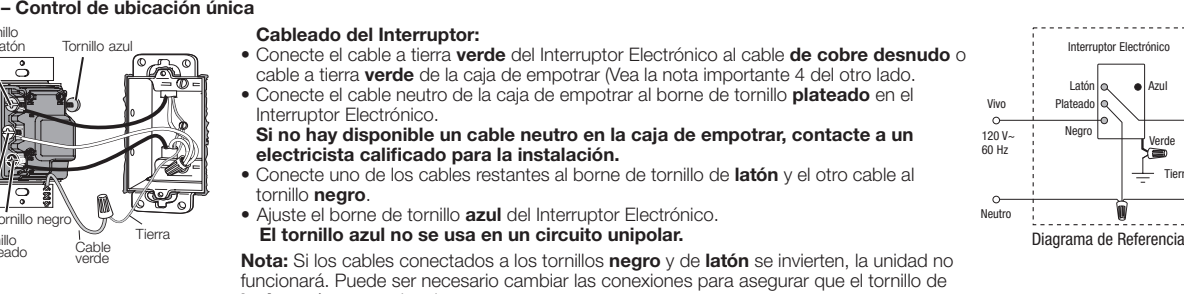

5b - Control desde dos lugares
Nota: El interruptor debe ser instalado del lado de la carga del cableado para múltiples posiciones.

Cableado del interruptor del lado de carga:

- Conecte el cable de tierra **verde** del interruptor al cable de **cobre desnudo** o al cable a tierra **verde** de la caja de empotrar.
- Ver Nota importante 5 en el reverso.
- Conecte el cable etiquetado extraído del interruptor en el paso 3b al borne de tornillo **negro** del interruptor.
- Conecte uno de los cables restantes que se retiraron del interruptor al terminal de tornillo **negro** del interruptor.
- Conecte el cable neutro de la caja de empotrar al borne de tornillo **plateado** del interruptor.
- Conecte el cable restante removido del interruptor (anote el color del cable) al terminal de tornillo **azul** del interruptor.

Cableado del interruptor accesorio (MA-R) en el lado de línea:

- Conecte el cable de tierra **verde** del interruptor accesorio al cable de tierra de **cobre desnudo** o cable **verde** de tierra de la caja de empotrar.
- Ver Nota importante 5 en el reverso.
- Conecte el cable etiquetado en el paso 3b al borne de tornillo **negro** del interruptor o interruptor accesorio.
- Conecte el cable del mismo color que el conectado al borne de tornillo **azul** del interruptor (según anotado anteriormente) al borne de tornillo **azul** del interruptor accesorio.
- Conecte el cable restante extraído del interruptor al borne de tornillo de **latón** del interruptor accesorio.

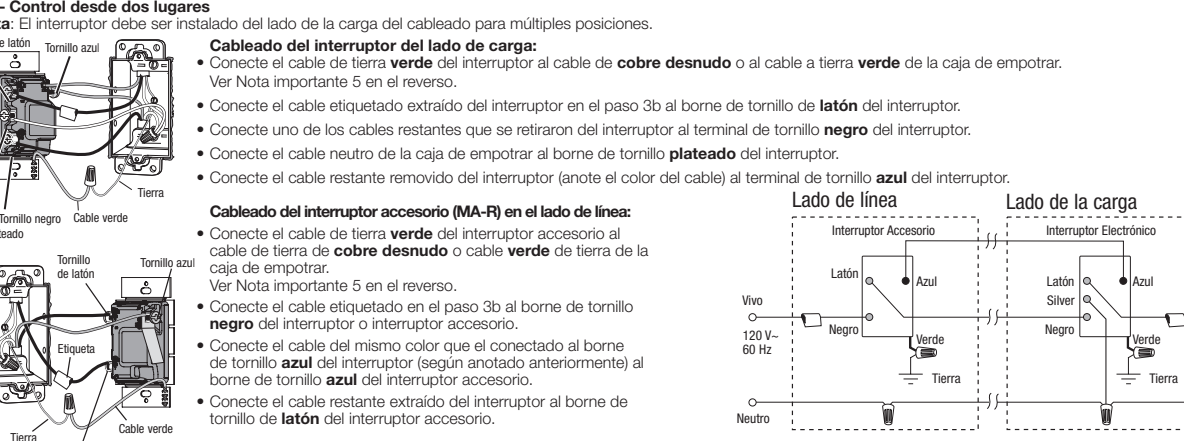

5c - Control desde tres o más lugares
Una posición será reemplazada con un interruptor y los demás, con interruptores accesorio. Se puede usar sólo un interruptor con un máximo de nueve interruptores accesorio.

Reemplaza los interruptores de 4 vías:
Nota: Los interruptores de 4 vías deben sustituirse por interruptores de 3 vías. Cada interruptor tendrá cables aislados conectados con tres tornillos más un tornillo a tierra de color verde. Uno de estos cables está conectado con un tornillo de distinto color (no verde) o etiquetado como COMMON. Etiquete este cable en ambos interruptores para poder distinguirlo cuando vuelva a cablear.

Cableado del interruptor del lado de la carga:

- Conecte el cable de tierra **verde** del interruptor al cable de tierra de **cobre desnudo** o cable **verde** de tierra de la caja de empotrar. Ver Nota importante 5 en el reverso.
- Conecte el cable etiquetado en el paso 3b al borne de tornillo **negro** del interruptor.
- Conecte el cable del mismo color que el conectado al borne de tornillo **azul** en el interruptor que reemplazó a un interruptor de 4 vías (según anotado anteriormente) al borne de tornillo **azul** del interruptor.
- Conecte el cable neutro de la caja de empotrar al terminal **plateado** del interruptor.
- Conecte el cable restante retirado del interruptor al terminal de tornillo **negro** del interruptor.

Cableado del interruptor accesorio (MA-R) en el lado de línea:

- Conecte el cable de tierra **verde** del interruptor accesorio al cable de tierra de **cobre desnudo** o cable **verde** de tierra de la caja de empotrar. Ver Nota importante 5 en el reverso.
- Conecte el cable etiquetado en el paso 3b al borne de tornillo **negro** del interruptor o interruptor accesorio.
- Conecte el cable del mismo color que el conectado al borne de tornillo **azul** en el interruptor (según anotado anteriormente) al borne de tornillo **azul** del interruptor accesorio.
- Conecte el cable restante retirado del interruptor al borne de tornillo de **latón** del interruptor accesorio.

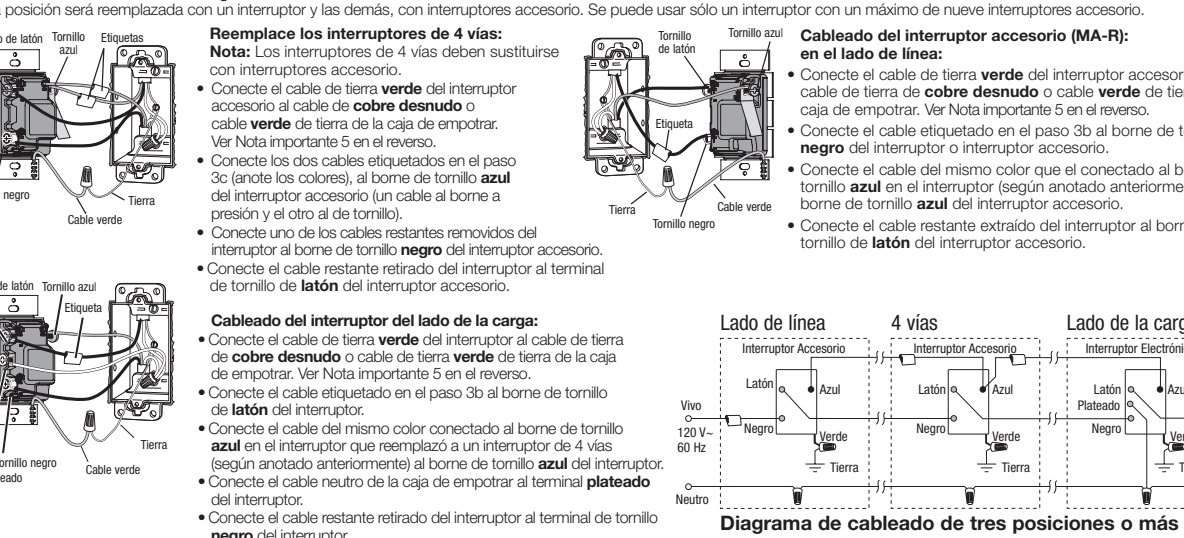

6 Montaje de los interruptores en la caja de empotrar.
Coloque los cables cuidadosamente en la caja de empotrar, monte y alinee el Interruptor Electrónico (y los Interruptores Accesorios). Coloque la o las placas de pared *Claro* o *Satin Colors*™ (se vende por separado).



7 ENCENDIDO de la alimentación
Active el cortacircuito (o reemplace el fusible).



Installation

1 Couper le Courant OFF
Coupez le courant OFF au disjoncteur ou retirez le fusible.  **AVERTISSEMENT** Danger d'électrocution. Peut causer le décès de la personne ou de graves lésions. Couper le courant (OFF) au disjoncteur avant de procéder à l'installation.

2 Retrait de la plaque murale et de l'interrupteur
Retirer la plaque murale et les vis de montage de l'interrupteur. Retirer délicatement l'interrupteur du mur (**Ne pas enlever les fils**).

3 Identifier le Type de Circuit et le Repérage des fils sur la borne COMMUN des interrupteurs.

3a - Commande à Emplacement Simple
Un interrupteur commande un luminaire :
Cet interrupteur est unipolaire. L'interrupteur sera doté de fils isolés connectés à deux vis de même couleur, plus une vis verte de mise à la terre.



3b - Commande à Deux Emplacements
Deux interrupteurs commandent un luminaire :
Les deux interrupteurs sont à 3 voies. Chaque interrupteur sera doté de fils isolés reliés à trois vis et une vis de terre verte. Un de ces fils est relié à une vis d'une couleur différente (pas verte) ou étiquetée COMMON. Etiquetez ce fil sur les deux interrupteurs afin de pouvoir l'identifier lors du recâblage.

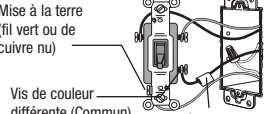

3c - Commande à Trois Emplacements ou Plus
Trois interrupteurs ou plus commandent un luminaire :
Deux interrupteurs sont à 3 voies et tout autre sera à 4 voies. Repérer les deux interrupteurs à 3 voies d'après le schéma à deux emplacements ci-dessus. L'interrupteur 4 voies aura des fils isolés reliés à quatre vis en plus d'une vis de terre verte. Repérer les deux fils isolés de même couleur lesquels sont connectés aux vis de couleur opposées. Suivre cette procédure pour chacun des interrupteurs à 4 voies.

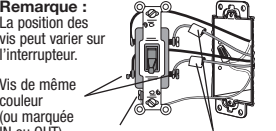

4 Débranchement des Fils de l'interrupteur.
Nota Importante : Votre interrupteur mural peut avoir deux fils attachés à la même vis (voir illustrations ci-dessous pour exemples). Enrubanner ces deux fils ensemble avant de débrancher. Au moment de recâbler, connectez les fils au gradateur de la même façon qu'ils étaient connectés à l'interrupteur précédemment en place.



Un fil dans le trou de la borne arrière et un à la vis. Un fil continu à la vis. **Borniers à pression :** Insérez un tournevis. Tirez le fil hors de la borne. **Bornes à vis :** Desserrez les vis. **Fils en dérivation :** Desserrez la vis.

5 Câblage
Pour le branchement des fils, suivez les directives de longueurs de dénudage et de combinaisons des fils pour les connecteurs fournis. **Remarque :** Tous les connecteurs fournis sont pour utilisation avec des fils de **cuiure seulement**. Pour le câblage avec des fils d'aluminium, consultez un electricien.

Couper ou dénuder les fils de la boîte murale à la longueur indiquée au guide marginal ou dos du Gradateur.

Conecteur de fil : Utilisez pour raccorder le fil de terre 1.5 mm² (14 AWG) ou 2.5 mm² (12 AWG) au fil de mise à la terre du Gradateur. **Visser fermement le connecteur.**

Bornes à pression: Insérer les fils complètement. **Nota:** Les bornes à pression sont utilisées avec des fils en **cuiure massif** 1.5 mm² (14 AWG) ou 2.5 mm² (12 AWG) **seulement**. NE PAS utiliser de fil toronné ou torsadé.

Bornes à vis : Sécourir en serrant. **Nota:** Les borniers avec vis sont utilisés avec des fils de **cuiure** 2.5 mm² (12 AWG) ou 1.5 mm² (14 AWG) **seulement**. NE PAS utiliser de fil toronné ou torsadé.

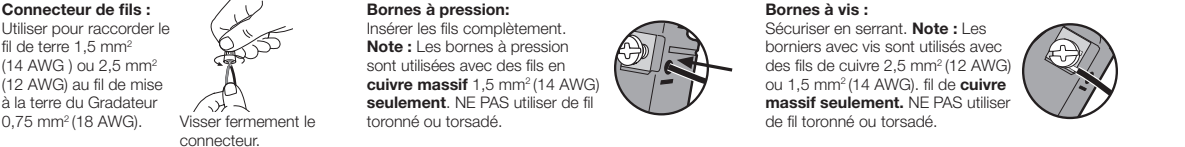

- Pour les installations comprenant plus d'un contrôle dans une boîte murale, consulter la rubrique Installations à Jumelage Multiple avant de commencer.
- Au moment de la connexion du Gradateur ou du Gradateur Auxiliaire, utiliser la borne à vis ou à pression.
- Câbler tous les contrôles avant de les mettre en place.

5a - Commande à Emplacement Unique
Câblage de l'interrupteur :

- Connecter le fil **vert** de mise à la terre de l'Interrupteur Electronique au fil de **cuiure nu** ou **vert** de mise à la terre dans la boîte murale. (Voir note importante 4 de l'autre côté).
- Connecter le fil neutre dans la boîte murale à la borne à vis **argentée** de l'Interrupteur Electronique.
- Si un fil neutre n'est pas accessible dans la boîte murale, contacter un électricien certifié.**
- Connecter l'un des fils restants à la borne à vis de **laiton** et le fil restant à la vis **noire**
- Serrer la borne à vis **bleue** de l'Interrupteur Electronique.
- La vis bleue n'est pas utilisée pour un circuit unipolaire.**

Nota : Si les fils connectés aux vis **noires** et de **laiton** sont inversés, l'unité ne fonctionnera pas. Il peut être nécessaire d'échanger les connexions pour s'assurer que la vis de **laiton** soit connectée à la charge.

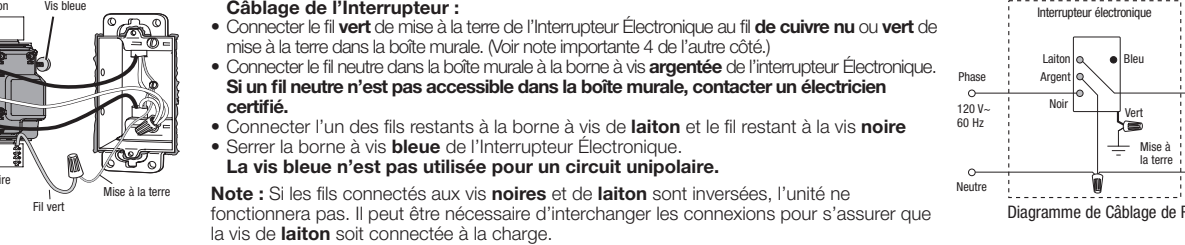

5b - Commande à deux emplacements
Nota : Pour le câblage à emplacement multiple, l'interrupteur, doit être installé du côté charge.

Câblage du interrupteur du côté charge :

- Connecter le fil **vert** de mise à la terre du interrupteur au fil **nu** en **cuiure** ou au fil de terre **vert** dans le boîtier mural. Voir note importante 5 de l'autre côté.
- Connecter le fil repère enlevé de l'interrupteur à l'étape 3b à la borne à vis **laiton** du interrupteur.
- Connecter l'un des fils restants parmi ceux débranchés de l'interrupteur à la borne à vis de **noir** du interrupteur.
- Connecter le fil neutre de la boîte murale à la borne à vis **argentée** de l'Interrupteur.
- Relier le fil restant débranché de l'interrupteur (noter la couleur du fil) à la borne à vis **bleue** du interrupteur.

Câblage du interrupteur auxiliaire (MA-R) sur le côté secteur :

- Connecter le fil **vert** de mise à la terre du interrupteur auxiliaire au fil **nu** en **cuiure** ou au fil de terre **vert** fil de terre dans la boîte murale. Voir note importante 5 de l'autre côté.
- Connecter le fil de repère à l'étape 3b au fil **noir** de la borne à vis du interrupteur ou du interrupteur auxiliaire.
- Connecter le fil de même couleur que celui connecté à la borne à vis **bleue** du interrupteur (noter la couleur du fil ci-dessus) à la borne à vis **bleue** du interrupteur auxiliaire.
- Connecter le fil restant débranché de l'interrupteur précédemment en place à la borne à vis de **laiton** borne à vis du interrupteur auxiliaire.

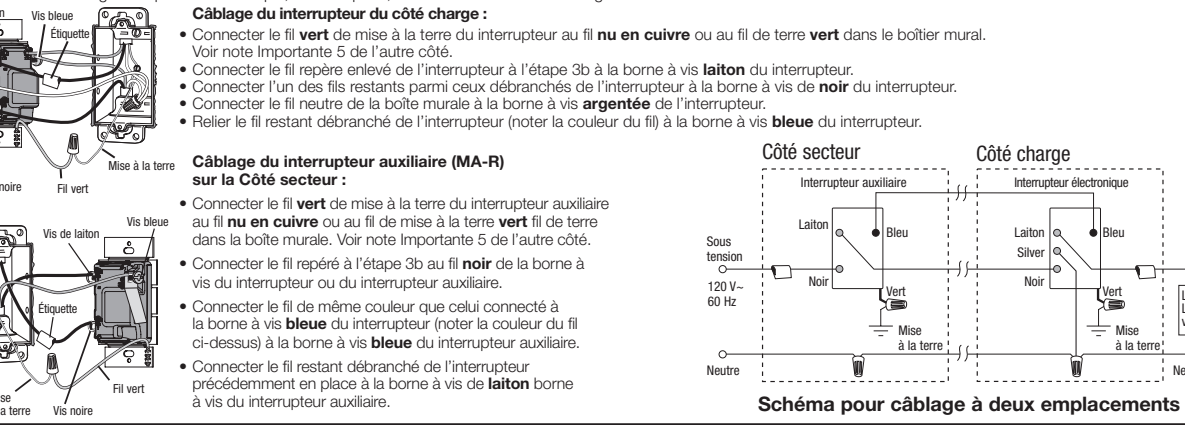

5c - Commande à trois emplacements ou plus
Un emplacement sera remplacé par un interrupteur et les autres avec des interrupteurs auxiliaires. Un seul interrupteur peut être utilisé avec jusqu'à neuf interrupteurs auxiliaires.

Remplacez l'interrupteur(s) à 4 voies :
Nota : Les interrupteurs à 4-voies doivent être remplacés par des interrupteurs auxiliaires.

- Raccorder le fil de mise à la terre **vert** de l'interrupteur auxiliaire au fil de **cuiure nu** ou au fil **vert** fil de mise à la terre dans le boîtier mural. (Voir note importante 5 de l'autre côté).
- Connecter le fil repère enlevé de l'interrupteur à l'étape 3b au fil **noir** de la borne à vis du interrupteur ou du interrupteur auxiliaire.
- Connecter les deux fils repère à l'étape 3b au fil **bleue** (noter leur couleur) à la vis **bleue** du câblage (noter leur couleur) à la vis **bleue** du interrupteur (noter la couleur du fil ci-dessus) à la borne à vis **bleue** du interrupteur auxiliaire.
- Connecter l'un des fils restants retirés précédemment de l'interrupteur en place, à la borne à vis **noire** du interrupteur auxiliaire.
- Connecter le fil restant débranché de l'interrupteur précédemment en place à la borne à vis de **laiton** du interrupteur auxiliaire.

Câblage du interrupteur auxiliaire (MA-R) sur le côté secteur :

- Connecter le fil **vert** de mise à la terre du interrupteur auxiliaire au fil **nu** en **cuiure** ou au fil de terre **vert** fil de terre dans la boîte murale. (Voir Note importante 5 de l'autre côté).
- Connecter le fil repère enlevé à l'étape 3b à la borne à vis **laiton** du interrupteur.
- Connecter le fil de même couleur que celui qui est branché à la borne à vis **bleue** du interrupteur qui remplace l'interrupteur à 4-voies (couleur du fil notée ci-haut) à la vis **bleue** du interrupteur.
- Connecter le fil neutre situé dans la boîte murale à la borne à vis **argentée** de l'interrupteur.
- Raccorder le fil restant retiré de l'interrupteur précédemment en place à la borne à vis de **noir** du interrupteur.

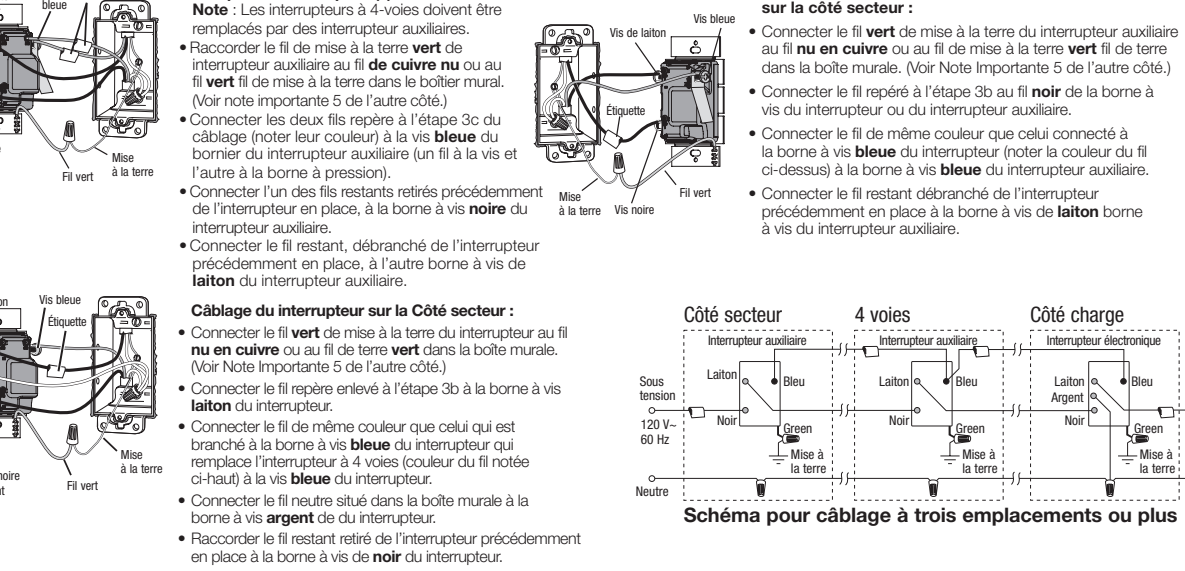

6 Installation des interrupteurs au boîtier mural
Disposer délicatement les fils dans le boîtier mural, monter et aligner le interrupteur électronique (et interrupteurs auxiliaires). Fixer la plaque(s) murale(s) *Claro* ou *Satin Colors*™ (vendu séparément).



7 Mettre sous tension (ON)
Rétablir le courant au disjoncteur (ou remettre le fusible).

